

# Fiche de montage

## Montage pour rail à tirage cordon

### Composants d'un rail à tirage cordon

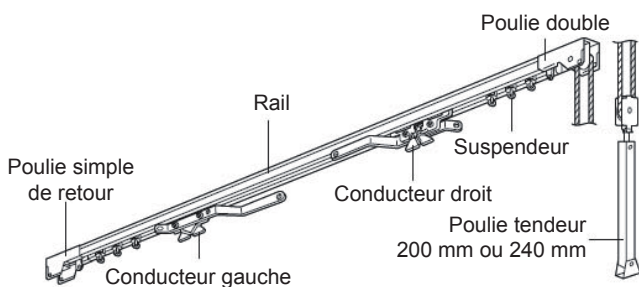

### Recouvrement des conducteurs

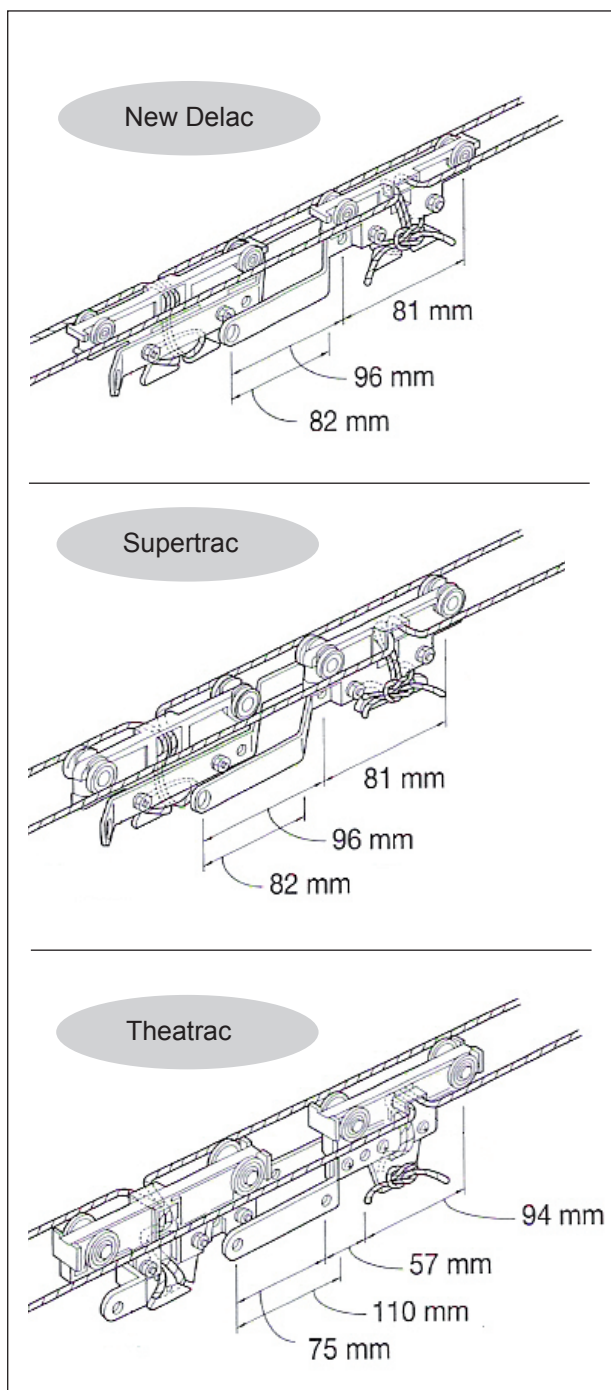

### 1 Mise en place du cordon de tirage

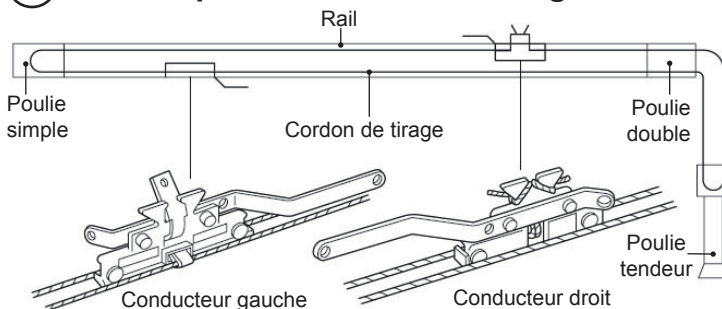

1. Passer le cordon de tirage à travers la sangle du conducteur gauche.
2. Passer la drisse à travers la poulie simple et double.
3. Attacher le cordon de tirage sur le conducteur droit.
4. Tirer sur la sangle du conducteur gauche afin de boucler la drisse sur l'accroche du conducteur.

### 2 Schéma de montage

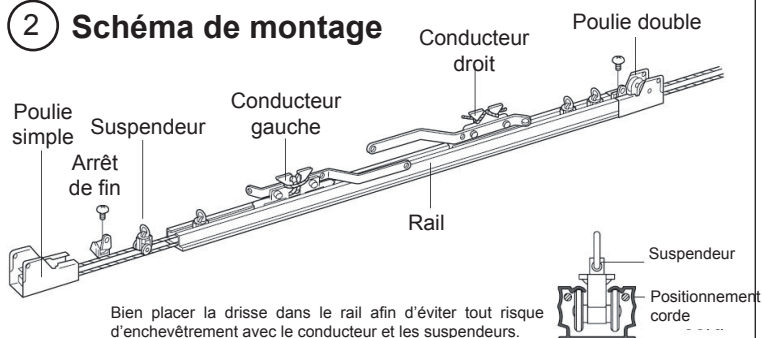

1. Insérer les suspendeurs dans le rail.
2. Bloquer les suspendeurs dans chaque côté du rail grâce aux arrêts de fin

### 3 Ajustement du conducteur gauche

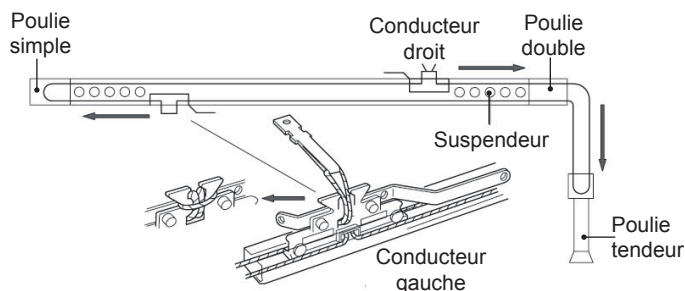

1. Tirer la drisse afin de ramener des conducteurs de chaque côté du rail.
2. Tirer sur la sangle du conducteur et venir le placer autour du conducteur comme indiqué.

# Fiche de montage

## Poulie de retour

Les poulies de retour permettent de guider le cordon de tirage afin de le détourner des angles.

Pour une utilisation latérale

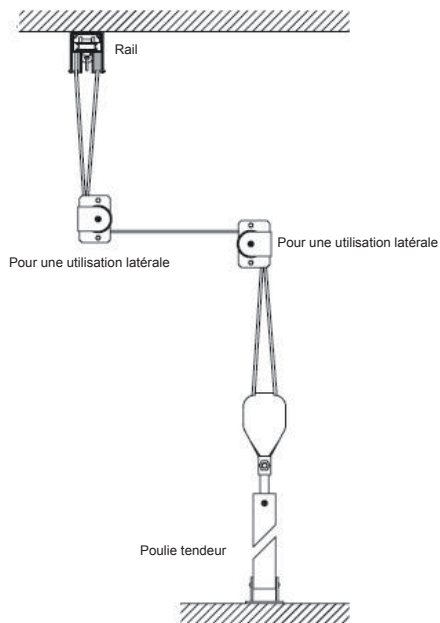

Pour une utilisation interne et externe des angles

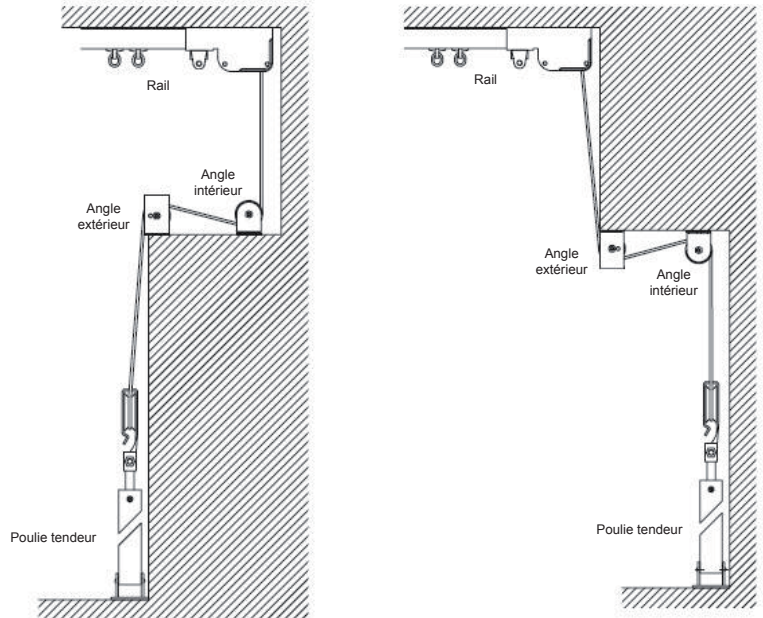

Pour direction latérale

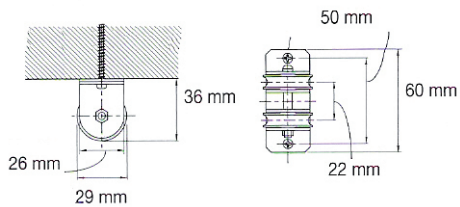

Pour angle interne

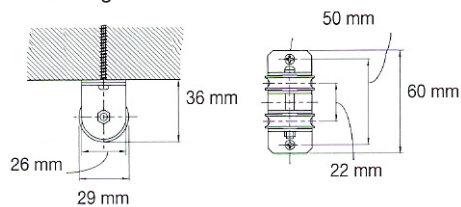



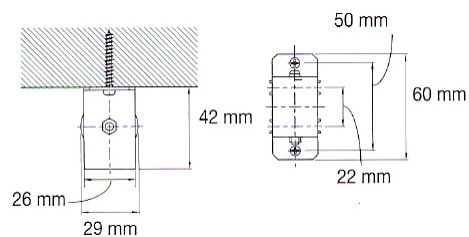



Pour angle externe

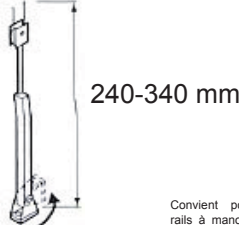

# Fiche de montage

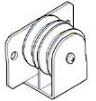
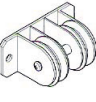
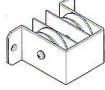
## Accessoires

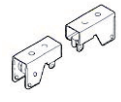
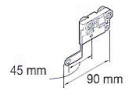
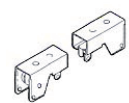
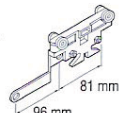
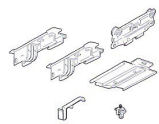
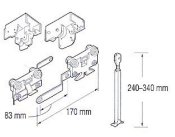
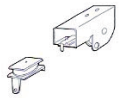
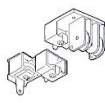
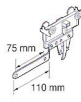
	Désignation	Code
Poulie tendeur	Poulie de retour 240 mm  240-340 mm Convient pour tous les rails à manoeuvre cordon.	00500005
	Poulie de retour 200 mm  200-300 mm Convient pour les rails à manoeuvre cordon sauf le Theatrac (30x46).	00500001
Drisse	Drisse blanche préétirée $\varnothing$ 300 mm 	D300
	Drisse blanche liseré noir préétirée $\varnothing$ 400 mm 	D400
	Drisse blanche liseré vert préétirée $\varnothing$ 500 mm 	D500
Poulie de retour	Poulie de retour A 	00500009
	Poulie de retour B 	00500010
	Poulie de retour C 	00500011

	Désignation	Code
New Delac (16x23)	Poulie simple et double 	00210002
	Conducteur  45 mm 90 mm	00210001
Supertrac (21x32)	Poulie simple et double 	00240005
	Conducteur  81 mm 96 mm	00240042
	Kit pour tirage patience manuelle Kit comprenant : 1 paire de poulie simple et double, 2 conducteurs, 1 support plafond central, 4 arrêts intermédiaires, 10 attaches cordon. 	00240043
	Kit pour tirage rail cintré Kit comprenant : 1 paire de poulie simple et double, 2 conducteurs, 1 support plafond central, 4 arrêts intermédiaires, 10 attaches cordon.  83 mm 110 mm 240-340 mm	00240044
Theatrac (30x46)	Poulie simple et double 	00250009
	Poulie simple et double patience manuelle 	00250043
	Conducteur  75 mm 110 mm	00250001
	Conducteur pour rideau de scène 	00250010