

# BOULET

Tringles à rideaux depuis 1924

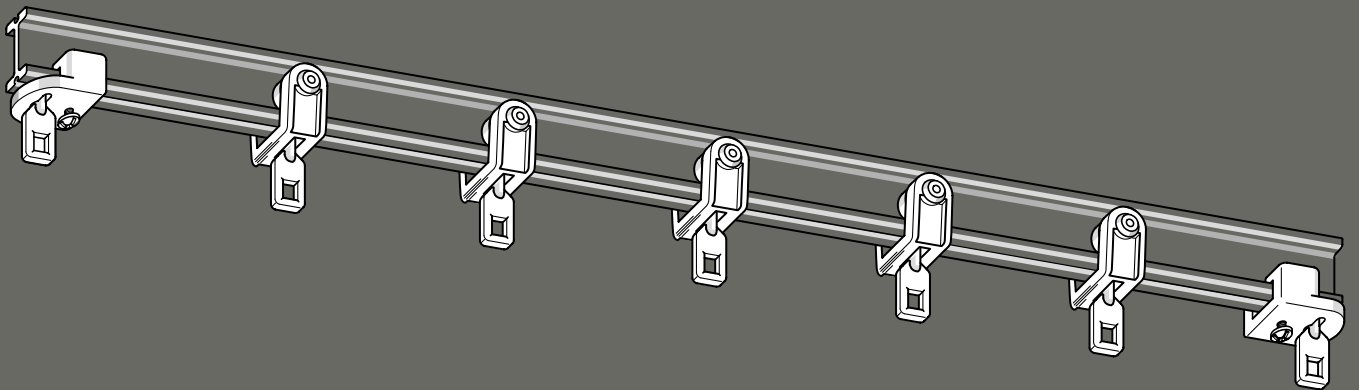

## COLLECTION RAIL ALUMINIUM

### Rail 330 - 28x12 mm

Connu sous sa dénomination «Monoraccord 330», le rail 330 aluminium est disponible en 3 couleurs (Alu satiné, Alu laqué blanc et Alu noir satiné).

Très robuste, le rail 330 est conçu pour les rideaux lourds de grandes dimensions (type : salle de conférence, réception, séparation de lits dans les hôpitaux). Disponible en tringles droites ou cintrées sans cordon de tirage (cintrable sur chantier).

La gamme offre un grand choix de supports pour s'adapter à toute configuration de pose.

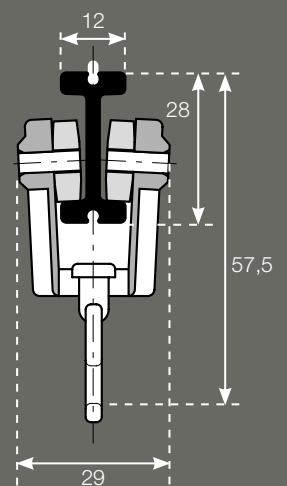

Cotes en mm



# Rail 330 aluminium 28x12 mm

## Composants d'une tringle 2 rideaux sans tirage

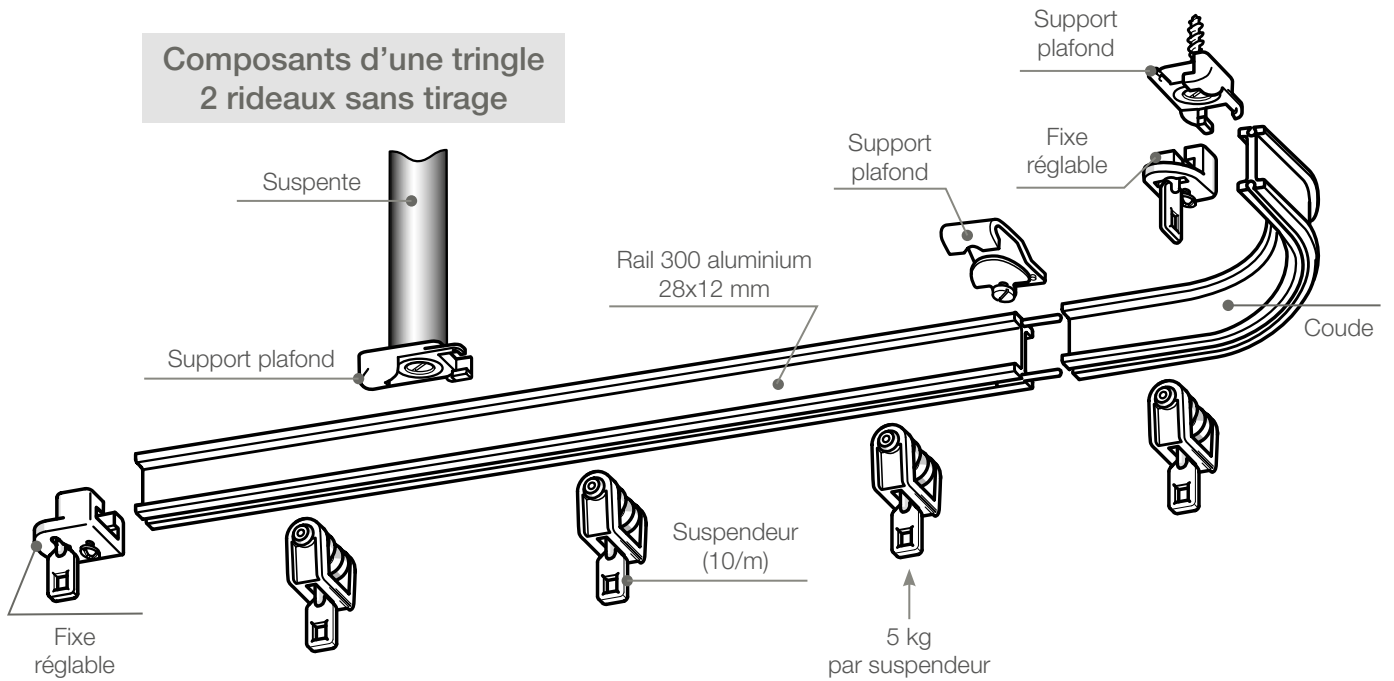

## Caractéristiques

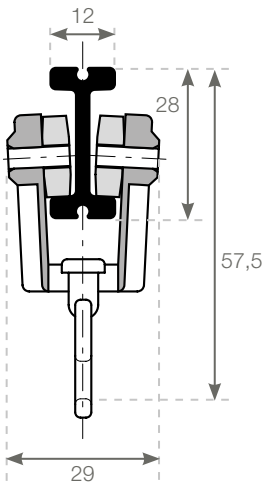

Cotes en mm

- **Matière et coloris :** aluminium extrudé.
  - aluminium satiné 15 µ.
  - aluminium laqué blanc (RAL 9003).
  - aluminium noir satiné (RAL 9005).
  - longueurs : 6 mètres en 1 partie pour tringles droites.  
6 mètres en 1 partie pour tringles cintrées.
- **Pose :** avec supports rotatifs en polycarbonate ou supports à vis en aluminium pour plafond ou au mur sur ferrures. Espacement entre supports 70 cm maximum.
- **Utilisation :** tringles droites ou cintrées sans cordon de tirage (cintrable sur chantier). Longueur maxi 24 mètres en 4 parties de 6 mètres. Rideaux avec **tête ordinaire uniquement**. Poids au m<sup>2</sup> : 800 g - Hauteur maxi. : 6,00 m. Poids total maxi. : 125 Kg - Longueur maxi. : 24,00 m.

## Types de pose

### Pose au plafond simple

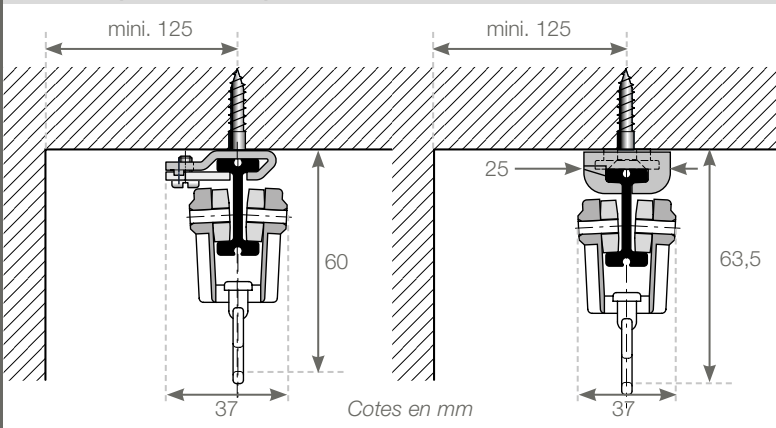

Cotes en mm

### Pose au mur avec support double

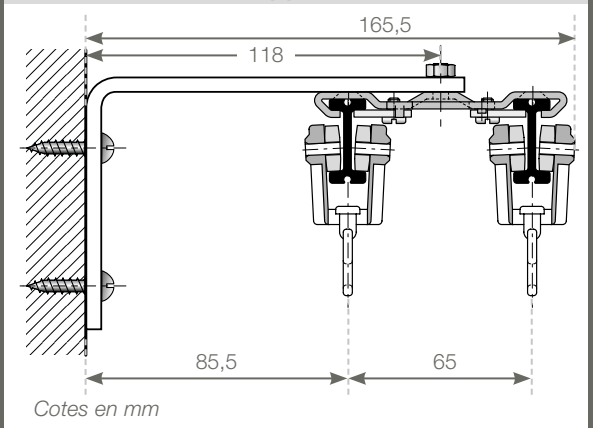

Cotes en mm

# Rail 330 aluminium 28x12 mm

## Tringles droites simples sur mesure (sans support)

### Sans cordon de tirage

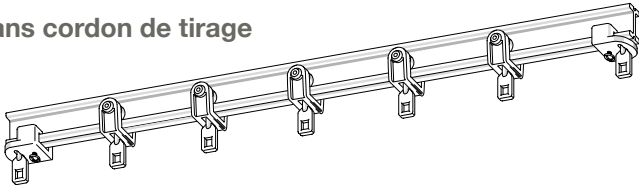

#### Composition des tringles :

- 1 rail 330 sur mesure de 1 à 6 mètres en 1 partie
- 10 suspendeurs au mètre
- 2 fixes réglables

## Tringles cintrées sur mesure (avec supports)

### Simple sans cordon de tirage

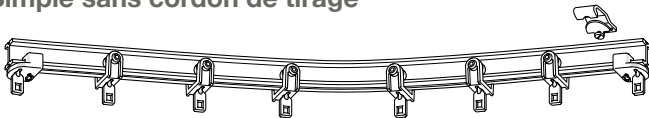

### Double sans cordon de tirage

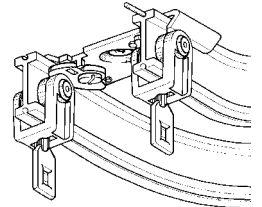

#### Composition des tringles cintrées simples :

- 1 rail 330 sur mesure de 1 à 6 mètres en 1 partie
- 1 support plafond à vis tous les 70 cm
- 10 suspendeurs au mètre
- 2 fixes réglables

#### Composition des tringles cintrées doubles :

- 2 rails 330 sur mesure de 1 à 6 mètres en 1 partie
- 1 support plafond double aluminium tous les 70 cm
- 10 suspendeurs au mètre par rail
- 2 fixes réglables par rail

## Tringles à croisement sur mesure (avec supports)

### Simple sans cordon de tirage pour 2 rideaux

Croisement  
= 200 mm

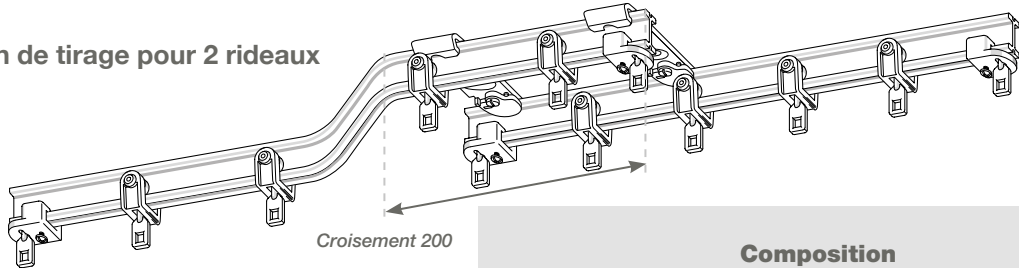

Croisement 200

#### Composition des tringles droites à croisement :

- 2 rails 330 sur mesure de 1 à 6 mètres en 2 parties
- 2 supports doubles aluminium
- 1 support simple aluminium tous les 70 cm
- 10 suspendeurs au mètre + 4 fixes réglables

#### Composition des tringles cintrées à croisement :

- 2 rails 330 sur mesure de 1 à 6 mètres en 2 parties
- 2 supports doubles aluminium
- 1 support simple aluminium tous les 70 cm
- 10 suspendeurs au mètre + 4 fixes réglables

### Cintrages pour tringles simples

### Cintrages pour tringles doubles

### Cintrages pour tringles à croisements

Plein cintre

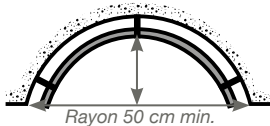

1 coude

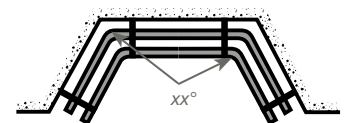
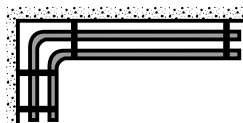
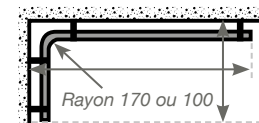

2 coudes

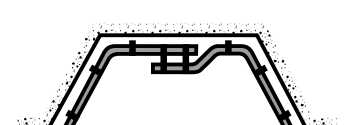
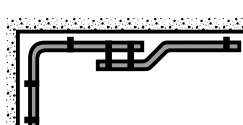
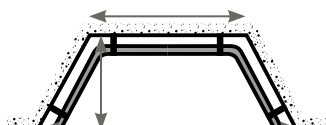

Cotes en mm

**IMPORTANT :** Cintrages en usine d'après calibre grandeur réelle. Si le calibre n'est pas fourni une majoration sera appliquée. **B24110 = 29,00 € le mètre**

# Rail 330 aluminium 28x12 mm

## Composants

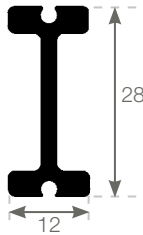

**RAIL 330**, 28x12 mm, aluminium extrudé.  
longueurs: 5,00 - 6,00 m  
(6,00 m uniquement en blanc)  
Coloris : satiné  
laqué blanc (RAL 9003)  
noir satiné (RAL 9005)  
(sans broche).

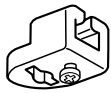

**ARRÊT MOBILE**, polyamide.

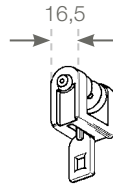

**SUSPENDEUR**, polyamide  
Roulettes montées sur axes acier inox.  
Taquet amovible pivotant.

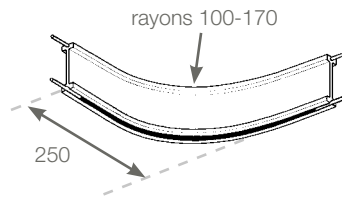

**COUDE RACCORDABLE 90°**  
aluminium avec 4 broches  
Rayons : 100 - 170 mm

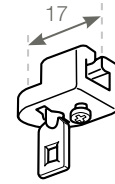

**RFIXE RÉGLABLE**, polyamide  
Se fixe à chaque extrémité du rail.  
Taquet amovible pivotant.

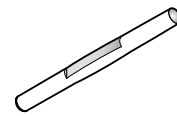

**BROCHE DE RACCORD**, acier inox.

## Supports

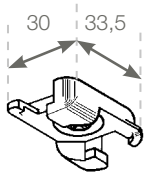

**SUPPORT ROTATIF SIMPLE**, polycarbonate cristal  
Le profil s'encliquette par un mouvement de rotation du support.  
Fixation par 1 vis cachée F ø5 mm  
(vis de pose non fournie).

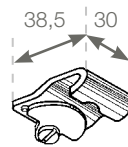

**SUPPORT SIMPLE**, aluminium  
Pose plafond ou sur ferrures.  
Se visse directement au plafond par 1 vis cachée F ø5 mm  
(vis de pose non fournie).

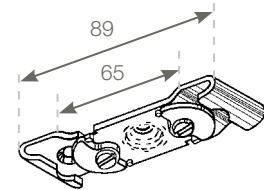

**SUPPORT DOUBLE**, aluminium  
Pose plafond ou sur ferrures.  
Se visse directement au plafond par 1 ou 2 vis F ø5 mm  
(vis de pose non fournie).

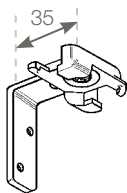

**SUPPORT DE FACE OU ENTRE-MURS**, polycarbonate cristal et ferrure 18x 4mm acier zingué  
Fixation par 2 vis apparentes R ø5 mm  
(vis de pose non fournie).

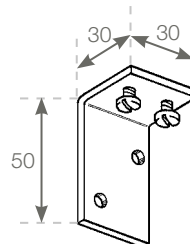

**SUPPORT À VIS ENTRE-MURS**, aluminium  
Fixation par 2 vis apparentes R ø5 mm  
(vis de pose non fournie).

**SUSPENDE**, aluminium  
Se visse directement au plafond par 1 vis F ø5 mm (vis de pose non fournie).  
A l'autre extrémité, choix du support pour la fixation du profil.

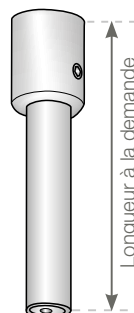

## Accessoires de Tirage & Ferrures

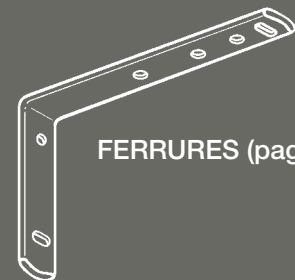

FERRURES (page 156)



ACCESSOIRES DE TIRAGE (page 160)

# Rail 330 aluminium 28x12 mm

## Tringles droites simples (sans support)

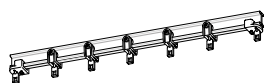

Produits		Qté	Référence	Prix Public
Tringle sans tirage sur mesure	Alu satiné	M	B06499	50,69 €
Tringle sans tirage sur mesure	Alu laqué blanc	M	B06500	51,96 €
Tringle sans tirage sur mesure	Alu noir satiné	M	B34612	51,96 €

## Tringles droites à croisement (avec supports)



Produits		Qté	Référence	Prix Public
Tringle 330 à croisement	Alu satiné	M	B25705	86,39 €
Tringle 330 à croisement	Alu laqué blanc	M	B25706	86,13 €

## Tringles cintrés simples (avec supports)

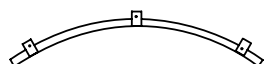

Produits		Qté	Référence	Prix Public
Tringle 330 simple - plein cintre	Alu satiné	M	B25713	101,95 €
Tringle 330 simple - plein cintre	Alu laqué blanc	M	B25721	107,21 €
Tringle 330 simple - plein cintre	Alu noir satiné	M	B35114	107,21 €

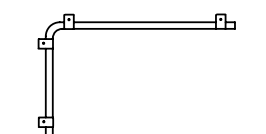

Produits		Qté	Référence	Prix Public
Tringle 330 simple - 1 coude R = 10 cm	Alu satiné	M	B25714	72,40 €
Tringle 330 simple - 1 coude R = 10 cm	Alu laqué blanc	M	B25722	77,64 €
Tringle 330 simple - 1 coude R = 10 cm	Alu noir satiné	M	B35115	77,64 €

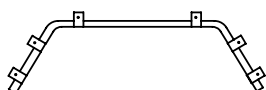

Produits		Qté	Référence	Prix Public
Tringle 330 simple - 2 coudes R = 10 cm	Alu satiné	M	B25715	90,46 €
Tringle 330 simple - 2 coudes R = 10 cm	Alu laqué blanc	M	B25723	92,18 €
Tringle 330 simple - 2 coudes R = 10 cm	Alu noir satiné	M	B35116	92,18 €

## Tringles cintrés doubles (avec supports)

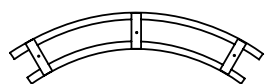

Produits		Qté	Référence	Prix Public
Tringle 330 double - plein cintre	Alu satiné	M	B25717	212,45 €
Tringle 330 double - plein cintre	Alu laqué blanc	M	B25725	218,83 €

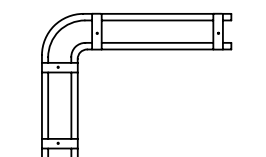

Produits		Qté	Référence	Prix Public
Tringle 330 double - 1 coude R = 10 cm	Alu satiné	M	B25718	156,11 €
Tringle 330 double - 1 coude R = 10 cm	Alu laqué blanc	M	B25726	155,76 €

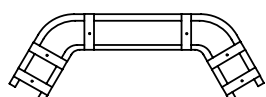

Produits		Qté	Référence	Prix Public
Tringle 330 double - 2 coudes R = 10 cm	Alu satiné	M	B25719	182,03 €
Tringle 330 double - 2 coudes R = 10 cm	Alu laqué blanc	M	B25727	181,61 €

# Rail 330 aluminium 28x12 mm

## Tringles cintrés à croisements (avec supports)

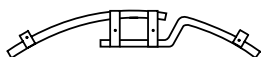

Produits		Qté	Référence	Prix Public
Tringle 330 - plein cintre + croisement	Alu satiné	M	B25729	113,39 €
Tringle 330 - plein cintre + croisement	Alu laqué blanc	M	B25733	118,62 €

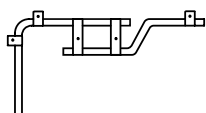

Produits		Qté	Référence	Prix Public
Tringle 330 - 1 coude + croisement	Alu satiné	M	B25730	106,57 €
Tringle 330 - 1 coude + croisement	Alu laqué blanc	M	B25734	112,64 €

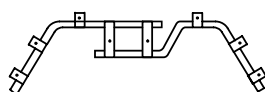

Produits		Qté	Référence	Prix Public
Tringle 330 - 2 coudes + croisement	Alu satiné	M	B25731	125,60 €
Tringle 330 - 2 coudes + croisement	Alu laqué blanc	M	B25735	112,64 €

### IMPORTANT :

Cintrages en usine d'après calibre grandeur réelle. Si le calibre n'est pas fourni une majoration sera appliquée.

**B24110 = 29,00 € le mètre**

**PRÉVOIR LES SUPPORTS POUR LES TRINGLES 330- VOIR PAGE 89**

## Rail 330 28x12 mm

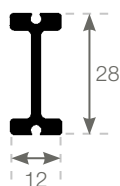

### Rail 330 - 6 mètres



		Qté	Référence	Prix Public
Rail 330 - 6 mètres	Alu satiné	1	B07635	92,27 €
Rail 330 - 6 mètres	Alu laqué blanc	1	B07636	103,20 €
Rail 330 - 6 mètres	Alu noir satiné	1	B26923	103,20 €

### Rail 330 nu - plein cintre



		Qté	Référence	Prix Public
Rail 330 nu - plein cintre	Alu satiné	1	B25707	97,02 €
Rail 330 nu - plein cintre	Alu laqué blanc	1	B25710	96,76 €
Rail 330 nu - plein cintre	Alu noir satiné	1	B35120	96,76 €

### Rail 330 nu - 1 coude



		Qté	Référence	Prix Public
Rail 330 nu - 1 coude	Alu satiné	1	B25708	40,52 €
Rail 330 nu - 1 coude	Alu laqué blanc	1	B25711	45,98 €
Rail 330 nu - 1 coude	Alu noir satiné	1	B35121	45,98 €

# Rail 330 aluminium 28x12 mm

## Rail 330 nu - 2 coudes



		Qté	Référence	Prix Public
Rail 330 nu - 2 coudes	Alu satiné	1	B25709	56,85 €
Rail 330 nu - 2 coudes	Alu laqué blanc	1	B25712	57,31 €
Rail 330 nu - 2 coudes	Alu noir satiné	1	B35122	57,31 €

## Composants rail 330

### Suspendeur

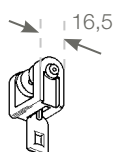

		Qté	Référence	Prix Public
Suspendeur	Blanc	1	B06535	2,33 €
100 suspendeurs	Blanc	1	B06536	189,53 €
Suspendeur	Noir	1	B32394	2,33 €
100 suspendeurs	Noir	1	B32395	189,53 €

### Fixe réglable



		Qté	Référence	Prix Public
Fixe réglable	Blanc	1	B06543	3,87 €
100 fixes réglables	Blanc	1	B06544	358,58 €
Fixe réglable	Noir	1	B26924	3,87 €
100 fixes réglables	Noir	1	B35123	358,58 €

### Arrêt mobile



		Qté	Référence	Prix Public
Arrêt mobile	Blanc	1	B06545	3,78 €
100 arrêt mobile	Blanc	1	B06546	348,11 €
Arrêt mobile	Noir	1	B30194	3,78 €
100 arrêt mobile	Noir	1	B35124	348,11 €

### Coude

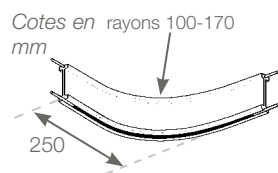

		Qté	Référence	Prix Public
Coude R = 10 cm	Alu satiné	1	B03338	15,20 €
Coude R = 17 cm	Alu satiné	1	B03339	16,85 €
Coude R = 10 cm	Alu laqué blanc	1	B04544	16,21 €
Coude R = 17 cm	Alu laqué blanc	1	B04545	18,19 €

### Broche de raccord rail 330



Produits		Qté	Référence	Prix Public
Broche pour rail 330	Acier inox	1	B32322	0,97 €
100 broches pour rail 330	Acier inox	1	B32323	88,35 €

# Rail 330 aluminium 28x12 mm

## Support simple

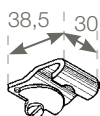

		Qté	Référence	Prix Public
Support simple	Alu satiné	1	B03095	5,04 €
Support simple	Alu laqué blanc	1	B03097	5,79 €
Support simple	Alu noir satiné	1	B35117	10,54 €

## Support double

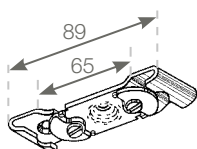

		Qté	Référence	Prix Public
Support double	Alu satiné	1	B03098	9,20 €
Support double	Alu laqué blanc	1	B03100	9,86 €

## Support rotatif

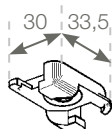

		Qté	Référence	Prix Public
Support	Polycarbonate cristal	1	B03093	2,71 €
100 supports	Polycarbonate cristal	1	B03094	245,21 €

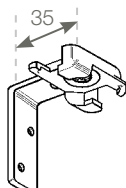

## Support mural



		Qté	Référence	Prix Public
Support mural	Acier zingue	1	B06522	6,05 €

## Support entre-murs

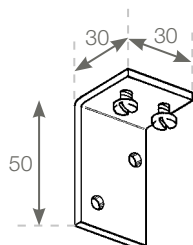

		Qté	Référence	Prix Public
Entre-murs	Alu satiné	1	B03090	5,04 €
Entre-murs	Alu laqué blanc	1	B03091	5,63 €

## Suspente

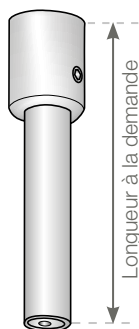

		Qté	Référence	Prix Public
Suspente - D:20 mm - Longueur : 0m00 à 0m25	Satiné	1	B25738	34,17 €
Suspente - D:20 mm - Longueur : 0m26 à 0m50	Satiné	1	B25739	37,95 €
Suspente - D:20 mm - Longueur : 0m51 à 0m75	Satiné	1	B25740	41,73 €
Suspente - D:20 mm - Longueur : 0m76 à 1m00	Satiné	1	B25741	45,56 €
Suspente - D:20 mm - Longueur : 1m01 à 1m25	Satiné	1	B25955	49,35 €
Suspente - D:20 mm - Longueur : 1m26 à 1m50	Satiné	1	B25956	53,17 €
Suspente - D:20 mm - Longueur : 1m51 à 5m00	Satiné	1	B26121	37,14 €
Suspente - D:20 mm - Longueur : 0m00 à 0m25	Blanc	1	B25742	43,78 €
Suspente - D:20 mm - Longueur : 0m26 à 0m50	Blanc	1	B25743	57,49 €
Suspente - D:20 mm - Longueur : 0m51 à 0m75	Blanc	1	B25744	71,39 €
Suspente - D:20 mm - Longueur : 0m76 à 1m00	Blanc	1	B25745	85,16 €
Suspente - D:20 mm - Longueur : 1m01 à 1m25	Blanc	1	B25957	98,65 €
Suspente - D:20 mm - Longueur : 1m26 à 1m50	Blanc	1	B25958	112,75 €
Suspente - D:20 mm - Longueur : 1m51 à 2m00	Blanc	1	B26122	126,04 €